

Gebrauchsanweisung

Sicherheits-Quarz-Einbaumodul

Wärme und Licht

Modell-Nr.	Art. Nr.	Leistung
29000/S	B 0705	400W



Scholl Apparatebau GmbH & Co. KG

Zinhainer Weg 4
D-56470 Bad Marienberg

Telefon +0049 (0) 2661 – 9868-10
Telefax +0049 (0) 2661 – 9868-38 (Service)
Internet www.scholl-gastro.de
E-Mail info@scholl-gastro.de

INHALTSVERZEICHNIS

Inhaltsverzeichnis	2
Vorwort	4
1 Konventionen	5
1.1 Piktogramme – Allgemeine Sicherheitshinweise	5
1.2 Piktogramme – Warnhinweise	6
1.3 Piktogramme – Wichtige Hinweise	7
2 Produktinformationen	8
2.1 Ausführung	8
2.2 Hinweis auf eingehaltene Normen, Gesetze, Richtlinien	8
2.3 Sicherheit	8
3 Verpackung, Transport, Zwischenlagerung und Lieferumfang	9
3.1 Verpackung	9
3.2 Transport	9
3.3 Zwischenlagerung	9
3.4 Lieferumfang	9
4 Montage und elektrische Installation	10
4.1 Montage	10
4.2 Elektrische Installation	11
5 Bedienung	12
5.1 Bestimmungsgemäßer Gebrauch Sicherheits-Quarz-Einbaumodul	12
5.2 Nicht bestimmungsgemäßer Gebrauch Sicherheits-Quarz-Einbaumodul	12
6 Instandhaltung	13
6.1 Wartung und Reparatur	13
6.2 Reinigung und Pflege	13



7	Fehlersuche	15
7.1	Mögliche Fehlfunktionen	16
8	Technische Daten	17
8.1	Maßzeichnung.....	18
8.2	Schaltbild.....	19
8.3	Ersatzteilliste	20
8.4	Austausch des IRK-Halogen-Infrarot-Quarzstrahler	21
9	Entsorgung und Umwelthinweise	22
9.1	Entsorgung der Verpackung.....	22
9.2	Entsorgung des Geräts	22
10	Garantie und Service	23
10.1	Garantiebedingungen	23
10.2	Service.....	23
10.3	Serviceadresse	24



VORWORT

Herzlichen Glückwunsch

Mit dem Kauf Ihres neuen Gerätes aus dem Hause SCHOLL haben Sie sich für ein Produkt entschieden, das höchste technische Ansprüche mit praxisgerechtem Bedienungskomfort verbindet.

Ihr Gerät geht besonders sparsam mit Energie um. Es bietet Ihnen die Möglichkeit, sich bei verantwortungsvollem Umgang, umweltbewusst zu verhalten.

Bitte lesen Sie die Informationen in dieser Gebrauchsanweisung sorgfältig durch, bevor Sie Ihr Gerät in Betrieb nehmen. Sie finden hier wichtige Hinweise für Ihre Sicherheit, den Gebrauch, die Pflege und die Wartung des Gerätes, damit Sie lange Freude an Ihrem Gerät haben.

Sollte einmal eine Störung auftreten, sehen Sie bitte erst einmal im Kapitel „Fehlersuche“ nach. Kleinere Störungen können Sie oft selbst beheben und sparen dadurch unnötige Servicekosten.

Bewahren Sie diese Anleitung sorgfältig auf. Bitte reichen Sie diese Gebrauchsanweisung zur Information und Sicherheit an neue Besitzer weiter.

Ein gutes Gerät, das sachgerecht behandelt wird, dient Ihnen viele Jahre.

Wir wünschen Ihnen viel Freude beim Gebrauch!

Ihre

Scholl Apparatebau GmbH & Co. KG









1 KONVENTIONEN

1.1 PIKTOGRAMME – ALLGEMEINE SICHERHEITSHINWEISE

	<p>Beachten Sie unbedingt diese Gebrauchsanweisung und Sicherheitshinweise, um Verletzungen, Gesundheitsschäden und Beschädigungen zu vermeiden. Unterlassen Sie Umbauten und Veränderungen am Gerät.</p>
	<p>Verwenden Sie kein beschädigtes Gerät. Bei Anzeichen eines Fehlers, bei ungewöhnlichen Geräuschen oder Geruch schalten Sie das Gerät aus und ziehen Sie den Netzstecker aus der Steckdose bzw. trennen Sie das Gerät vom Netz und schalten Sie es spannungsfrei. Verwenden Sie das Gerät nur mit unbeschädigtem Kabel.</p> <p>Es besteht sonst Brand- und Stromschlaggefahr!</p>
	<p>Wartungs- und Reparaturarbeiten dürfen nur von qualifizierten Fachleuten unter Verwendung von Original Ersatz- und Zubehörteilen ausgeführt werden. Versuchen Sie niemals selbst an dem Gerät Reparaturen durchzuführen!</p>
	<p>Schließen Sie das Gerät nur an passende geerdete Netzanschlüsse an. Stellen Sie sicher, dass der Netzanschluss den Angaben auf dem Typenschild des Gerätes entspricht.</p> <p>Es besteht sonst Brand- und Stromschlaggefahr!</p>
	<p>Dieses Gerät ist nicht dafür bestimmt durch Personen (einschließlich Kinder) mit eingeschränkter physischer, sensorischer oder geistigen Fähigkeiten oder mangels Erfahrung und/oder mangels Wissen benutzt zu werden, es sei denn, sie werden durch eine für Sicherheit zuständige Person beaufsichtigt oder erhielten von ihr Anweisungen, wie das Gerät zu benutzen ist. Kinder sollten beaufsichtigt werden, um sicherzustellen, dass sie nicht mit dem Gerät spielen.</p>
	<p>Schützen Sie das Gerät vor Feuchtigkeit (Spritzwasser, Regen). Das Gerät nicht in Wasser oder andere Flüssigkeiten eintauchen, nicht in die Spülmaschine geben. Das Eindringen von Wasser erhöht das Risiko eines elektrischen Schlages.</p>
	<p>Die Oberflächen des Gerätes nicht berühren. Die Oberflächen des Gerätes können heiß werden. Bitte lassen Sie das Gerät vollständig abkühlen, bevor Sie es reinigen oder verstauen. Gerät nicht abdecken.</p> <p>Verbrennungs- und Brandgefahr!</p>



1.2 PIKTOGRAMME – WARNHINWEISE

	<p>Reinigungsarbeiten dürfen nur von Fachpersonen ausgeführt werden, die mit dieser Gebrauchsanweisung und mit den hygienischen Vorschriften vertraut sind. Es ist darauf zu achten, dass die Reinigung vorsichtig vorgenommen wird.</p> <p>Reinigen Sie bei leichter Verschmutzung die Flächen mit einem Tuch, weicher Bürste oder weichem Schwamm und warmem Wasser mit etwas Spülmittel. Wischen Sie immer mit klarem Wasser nach, damit keine Reste von Reinigungsmittel zurückbleiben und Verfärbungen oder Flecken verursachen, anschließend trockenreiben.</p> <p>Bei stärkerer Verschmutzung kann die Reinigung mit einem Edelstahl-Reinigungsmittel erfolgen.</p> <p>Reinigen Sie auf keinen Fall mit</p> <ul style="list-style-type: none"> ➤ aggressiven oder bleichenden Reinigungsmitteln, die z.B. aktiven Sauerstoff, Chlor oder ätzende Inhaltsstoffe enthalten. ➤ kratzenden Reinigungsmitteln wie Scheuermilch, Stahlwolle, verseifte Stahlwolle, harte Bürsten, Metallschwämme, Plastikschwämme oder Schwämme mit kratzender Oberfläche (Scheuerseite).
	<p>Dampf- und/oder Druckreinigungsgeräte dürfen nicht zum Reinigen des Gerätes verwendet werden!</p> <p>Das Gerät kann so beschädigt werden, dass für Sie Lebensgefahr besteht.</p>
	<p>Bei sämtlichen Reinigungs-, Wartungs- und Reparaturarbeiten ist das Gerät vom Netz zu trennen und spannungsfrei zuschalten. Hierzu reicht es nicht aus, den Hauptschalter auszuschalten, sondern es muss der Netzstecker gezogen bzw. der Stromkreislauf spannungsfrei geschaltet werden. Die Spannungsfreiheit der Anlage ist vor Öffnen des Gerätes festzustellen und gegen Wiedereinschalten zu sichern.</p>
	<p>Nach 3 Stunden ist die gesamt zulässige Regenerier- und Warmhaltezeit nach HACCP überschritten.</p> <p>Gesundheitliche Beeinträchtigungen sind möglich!</p>
	<p>Lassen Sie das Gerät abkühlen, bevor Sie es reinigen.</p> <p>Verbrennungsgefahr!</p>
	<p>Achtung: Nicht in die Lichtquelle blicken!</p> <p>Gefahr von Augenschädigung!</p>



1.3 PIKTOGRAMME – WICHTIGE HINWEISE

	<p>GEFAHR</p> <p>weist auf eine unmittelbar drohende Gefahr hin.</p> <p>Die Missachtung des Warnhinweises führt zu schwerer Körperverletzung oder Tod.</p>
	<p>WARNUNG</p> <p>weist auf eine möglicherweise gefährliche Situation hin.</p> <p>Die Missachtung des Warnhinweises kann zu schwerer Körperverletzung oder Tod führen.</p>
	<p>VORSICHT</p> <p>weist auf eine möglicherweise schädliche Situation hin.</p> <p>Die Missachtung des Hinweises kann zu Sachschaden führen.</p>
	<p>GEFAHR – elektrische Spannung</p> <p>weist auf eine unmittelbar drohende Gefahr hin.</p> <p>Die Missachtung des Warnhinweises führt zu schwerer Körperverletzung oder Tod.</p>
	<p>ACHTUNG</p> <p>Bei unsachgemäßer Anwendung können kleinere Verletzungen oder Sachbeschädigungen hervorgerufen werden.</p>
	<p>Neben dieser Betriebsanleitung gelten für den Betrieb dieses Gerätes noch eine Reihe von Unfallverhütungs- und sonstigen Vorschriften. Für den Umgang mit Speisen beachten Sie bitte die HACCP-Bestimmungen zur Einhaltung von Hygieneforderungen.</p> <p>Bei Fragen wenden Sie sich bitte an Ihre(n) Vorgesetzte(n) bzw. Ihre Sicherheitsfachkraft.</p>
	<p>Dieses Produkt gehört nicht in den Hausmüll.</p> <p>Lassen Sie dieses Produkt fachgerecht über Ihr örtliches Entsorgungsunternehmen recyceln.</p>



2 PRODUKTINFORMATIONEN

Das Sicherheits-Quarz-Einbaumodul erzeugt Wärme und Licht. Es wird verwendet, um vorgewärmte Speisen kurzfristig von oben warmzuhalten. Die Warmhaltetemperatur liegt bei ca. 50°-60°C.

2.1 AUSFÜHRUNG

- Gehäuse aus Chromnickelstahl 18/10
- mit IRK-Halogen-Infrarot-Quarzstrahler ummantelt mit Sicherheitsglaskolben
- mit 2 Gewindebolzen M5x25 zur Montage
- Kabeldurchführung an der Gehäuseoberseite

2.2 HINWEIS AUF EINGEHALTENE NORMEN, GESETZE, RICHTLINIEN

Norm, Gesetz, Richtlinie	
2006/95/EG	Niederspannungsrichtlinie
DIN EN 60335-1	Sicherheit elektrischer Geräte für den Hausgebrauch und ähnliche Zwecke - Teil 1: Allgemeine Anforderungen
DIN EN 60335-2-49	Sicherheit elektrischer Geräte für den Hausgebrauch und ähnliche Zwecke - Teil 2-49: Besondere Anforderungen für elektrische Geräte zum Warmhalten von Nahrungsmitteln und Geschirr für den gewerblichen Gebrauch

2.3 SICHERHEIT

	<p>Dieses Gerät entspricht den anerkannten Regeln der Technik und den einschlägigen Sicherheitsvorschriften. Um Schäden und Unfälle zu vermeiden, ist jedoch der sachgemäße Umgang mit dem Gerät Voraussetzung. Bitte beachten Sie die Hinweise in dieser Gebrauchsanweisung.</p>
---	---

Weitere Sicherheitshinweise siehe Kapitel

- 1.1 Piktogramme – Allgemeine Sicherheitshinweise
- 1.2 Piktogramme – Warnhinweise
- 1.3 Piktogramme – Wichtige Hinweise



3 VERPACKUNG, TRANSPORT, ZWISCHENLAGERUNG UND LIEFERUMFANG

3.1 VERPACKUNG

Mitentscheidend für die Verpackungsart ist der Transportweg. Die Verpackung entspricht, wenn nicht besonders vertraglich vereinbart, den Verpackungs-Richtlinien HPE, die vom Bundesverband Holzmittel, Paletten, Exportverpackung e.V. und vom Verein Deutscher Maschinenbauanlagen festgelegt wurden.

3.2 TRANSPORT

Beim Transport des Gerätes ist besonders vorsichtig zu verfahren, um Schäden durch Gewalteinwirkung oder unvorsichtiges Be- und Entladen zu verhindern.

Während des Transportes sind Stöße zu vermeiden.

Das Gerät selbst ist mit Sorgfalt zu behandeln.

3.3 ZWISCHENLAGERUNG

Werden die Geräte nicht unmittelbar nach Anlieferung montiert, müssen sie sorgfältig an einem geschützten Ort gelagert werden. Dabei sind sie ordnungsgemäß abzudecken, damit kein Staub und keine Feuchtigkeit eindringen können.

3.4 LIEFERUMFANG

Der Inhalt der Lieferung ist in Lieferscheinen aufgeführt, deren Vollständigkeit beim Empfang zu überprüfen ist.

Eventuelle Transportschäden und/oder fehlende Positionen sind sofort schriftlich zu melden.



4 MONTAGE UND ELEKTRISCHE INSTALLATION

4.1 MONTAGE

Vor der Montage:

- Gerät auf Transportschäden untersuchen.
- Alle Schraubenverbindungen auf festen Sitz überprüfen.
- Machen Sie sich mit der Gebrauchsanweisung und den Bedingungen für sichere Bedienung vertraut.

Vorgehensweise Montage:

- Sorgen Sie für eine ausreichende Entlüftung/Luftzirkulation oberhalb des Sicherheits-Quarz-Einbaumodules. Ihre Anlage/Ihr Gerät ist gegen Stauwärme/Abwärme zu schützen, gegebenenfalls durch geeignete Kühlung oder Belüftung.
- Montieren Sie das Sicherheits-Quarz-Einbaumodul waagrecht.
- Wenn Sie mehrere Sicherheits-Quarz-Einbaumodule nebeneinander montieren, dann muss Ihre Konstruktion den thermischen Auswirkungen der Abwärme standhalten können.

Unbedingt beachten:



Bei der Montage achten Sie darauf, dass für den späteren Betrieb des Sicherheits-Quarz-Einbaumodules genügend Sicherheitsabstand von brennbaren Werkstoffen wie Holz, Kunststoff usw. vorhanden ist.

Sicherheitsabstände von brennbaren Materialien:

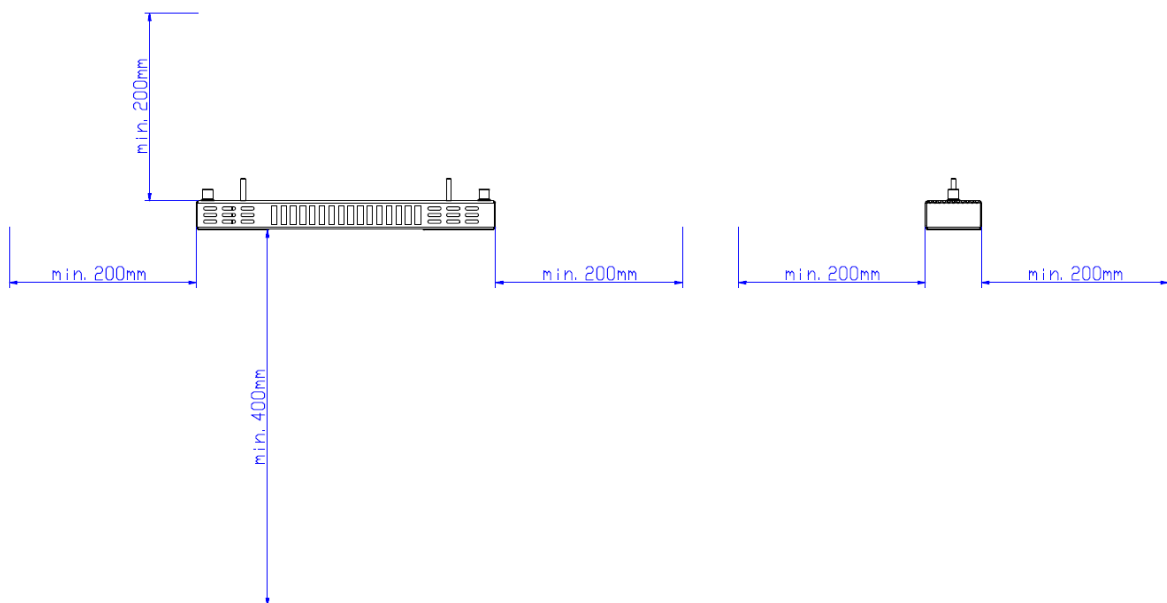
nach oben	min. 200 mm
nach unten	min. 400 mm
seitlich	min. 200 mm



4.2 ELEKTRISCHE INSTALLATION

	<p>Das Gerät darf nur von qualifizierten Elektrofachkräften unter Berücksichtigung der einschlägigen Vorschriften elektrisch installiert und in Betrieb genommen werden!</p>
	<p>Schließen Sie das Gerät nur an passende geerdete Netzanschlüsse an. Die Netzspannung muss der auf dem Typenschild angegebenen Spannung entsprechen.</p> <p>Es besteht sonst Brand- und Stromschlaggefahr!</p>

Unbedingt beachten:

- **Fehlerhafte Geräte dürfen nicht in Betrieb genommen werden!**
- Die gesetzlichen Vorschriften und Anschlussbedingungen des örtlichen Elektroversorgungsunternehmens müssen vollständig eingehalten werden.
- Die geltenden elektrischen Schutzmaßnahmen müssen durchgeführt und auf Funktionstüchtigkeit geprüft werden.
- Der vollständige Berührungsschutz muss durch den Einbau sichergestellt sein.
- Das Sicherheits-Quarz-Einbaumodul muss bauseits mit einem Hauptschalter betrieben werden.
- Falls Ihre Anlage/Ihr Gerät einen Stecker hat:
 Wenn der Stecker nach dem Einbau nicht mehr erreichbar ist, muss zur Erfüllung der einschlägigen Sicherheitsvorschriften installationsseitig eine allpolige Trennvorrichtung mit einem Kontaktabstand von mindestens 3 mm vorhanden sein.





5 BEDIENUNG

Das Sicherheits-Quarz-Einbaumodul wird über einen vorgeschalteten Hauptschalter (nicht im Lieferumfang enthalten) ein- und ausgeschaltet.

5.1 BESTIMMUNGSGEMÄßER GEBRAUCH SICHERHEITS-QUARZ-EINBAUMODUL

Vorgehensweise:

- Das Sicherheits-Quarz-Einbaumodul einschalten.
- Die vorgewärmten Speisen unter das Sicherheits-Quarz-Einbaumodul stellen.
- Nach Gebrauch das Sicherheits-Quarz-Einbaumodul wieder ausschalten.

	<p>Den IRK-Halogen-Infrarot-Quarzstrahler und die Oberflächen des Gerätes nicht berühren. Der IRK-Halogen-Infrarot-Quarzstrahler und die Oberflächen des Gerätes werden heiß!</p> <p>Der IRK-Halogen-Infrarot-Quarzstrahler ist nach dem Ausschalten noch heiß!</p> <p>Bitte lassen Sie das Gerät vollständig abkühlen, bevor Sie es reinigen.</p> <p>Gerät nicht abdecken.</p> <p>Verbrennungs- und Brandgefahr!</p>
	<p>Achtung: Nicht in die Lichtquelle blicken!</p> <p>Gefahr von Augenschädigung!</p>

5.2 NICHT BESTIMMUNGSGEMÄßER GEBRAUCH SICHERHEITS-QUARZ-EINBAUMODUL



Bitte unbedingt beachten:

- Das Sicherheits-Quarz-Einbaumodul ist **nicht** zum Auftauen/Warmmachen von gefrorenen/gekühlten Speisen.





6 INSTANDHALTUNG



6.1 WARTUNG UND REPARATUR

	<p>Wartung und Reparatur des Gerätes darf nur ein autorisierter Fachmann nach den geltenden Sicherheitsbestimmungen vornehmen.</p> <p>Unsachgemäß ausgeführte Arbeiten gefährden Ihre Sicherheit!</p>
	<p>Bei sämtlichen Reinigungs-, Wartungs- und Reparaturarbeiten ist das Gerät vom Netz zu trennen und spannungsfrei zuschalten. Hierzu reicht es nicht aus, den Hauptschalter auszuschalten, sondern es muss der Netzstecker gezogen bzw. der Stromkreislauf spannungsfrei geschaltet werden. Die Spannungsfreiheit der Anlage ist vor Öffnen des Gerätes festzustellen und gegen Wiedereinschalten zu sichern.</p>

6.2 REINIGUNG UND PFLEGE

	<p>Dampf- und/oder Druckreinigungsgeräte dürfen nicht zum Reinigen des Gerätes verwendet werden!</p> <p>Das Gerät kann so beschädigt werden, dass für Sie Lebensgefahr besteht.</p>
	<ul style="list-style-type: none"> ➤ Lassen Sie das Gerät abkühlen, bevor Sie es reinigen. Verbrennungsgefahr! ➤ Edelstahl ist besonders kratzempfindlich! ➤ Kalk-, Fett- und Stärkereste gleich entfernen, sonst entstehen Flecken! ➤ Beachten Sie die Gebrauchsanweisungen bei allen Reinigungsmitteln.



	<p>Reinigen Sie bei leichter Verschmutzung die Flächen mit einem Tuch, weicher Bürste oder weichem Schwamm und warmem Wasser mit etwas Spülmittel. Wischen Sie immer mit klarem Wasser nach, damit keine Reste von Reinigungsmittel zurückbleiben und Verfärbungen oder Flecken verursachen, anschließend trockenreiben.</p> <p>Bei stärkerer Verschmutzung kann die Reinigung mit einem Edelstahl-Reinigungsmittel erfolgen.</p> <p>Reinigen Sie auf keinen Fall mit</p> <ul style="list-style-type: none"> ➤ aggressiven oder bleichenden Reinigungsmitteln, wie z.B. aktiven Sauerstoff, Chlor oder ätzende Inhaltsstoffe enthalten. ➤ kratzenden Reinigungsmitteln wie Scheuermilch, Stahlwolle, verseifte Stahlwolle, harte Bürsten, Metallschwämme, Plastikschwämme oder Schwämme mit kratzender Oberfläche (Scheuerseite).
	<p>Wir empfehlen Ihnen einmal wöchentlich die Pflege der Edelstahloberfläche mit einem handelsüblichen Edelstahl-Pflegemittel. Es entsteht eine Schutzschicht, die die Edelstahlfäche vor Verfärbungen schützt.</p> <p>Beachten Sie unbedingt die Angaben des jeweiligen Herstellers und probieren Sie zunächst eine kleine Stelle aus, bevor Sie das Mittel großflächig einsetzen.</p>





7 FEHLERSUCHE

	<p>Reparaturen darf nur ein autorisierter Fachmann nach den geltenden Sicherheitsbestimmungen vornehmen.</p> <p>Unsachgemäß ausgeführte Arbeiten gefährden Ihre Sicherheit!</p>
---	--

Beachten Sie, dass einige Maßnahmen nur durch eine Elektrofachkraft durchgeführt werden dürfen. Nach DIN EN 60204-1: 2011-01 sind Fachkräfte „Personen, die aufgrund ihrer einschlägigen Ausbildung und ihrer Erfahrung befähigt sind, Risiken zu erkennen und mögliche Gefährdungen zu vermeiden.“

Einige der Störungen können Sie selbst beseitigen. Prüfen Sie zuerst, ob ein Bedienfehler vorliegt. Reparaturen während der Garantiezeit sind nicht kostenlos, wenn Bedienfehler vorliegen oder Sie einen der folgenden Hinweise nicht beachtet haben.

	<p>Bei sämtlichen Reinigungs-, Wartungs- und Reparaturarbeiten ist das Gerät vom Netz zu trennen und spannungsfrei zuschalten. Hierzu reicht es nicht aus, den Hauptschalter auszuschalten, sondern es muss der Netzstecker gezogen bzw. der Stromkreislauf spannungsfrei geschaltet werden. Die Spannungsfreiheit der Anlage ist vor Öffnen des Gerätes festzustellen und gegen Wiedereinschalten zu sichern.</p>
	<p>Arbeiten an der Elektroinstallation dürfen nur von qualifizierten Elektrofachkräften ausgeführt werden!</p>
	<p>Wartungs- und Reparaturarbeiten dürfen nur von qualifizierten Fachleuten unter Verwendung von Original Ersatz- und Zubehörteilen ausgeführt werden. Versuchen Sie niemals selbst an dem Gerät Reparaturen durchzuführen!</p>



7.1 MÖGLICHE FEHLFUNKTIONEN

Fehlfunktion	Ursache	Fehlerbeseitigung
Gerät heizt/leuchtet nicht	IRK-Halogen-Infrarot-Quarzstrahler defekt	IRK-Halogen-Infrarot-Quarzstrahler austauschen lassen durch eine Elektrofachkraft.
Gerät heizt/leuchtet nicht	Keine Spannungsversorgung	Spannungsversorgung überprüfen lassen durch eine Elektrofachkraft.
Gerät heizt/leuchtet nicht	Bauseitiger Hauptschalter defekt	Hauptschalter austauschen lassen durch eine Elektrofachkraft.



8 TECHNISCHE DATEN

Spannung	230V~		
Leistung	400W	Modell-Nr. 29000/S	Art. Nr. B 0705
Ausführung	Gehäuse aus Chromnickelstahl 18/10 mit IRK-Halogen-Infrarot-Quarzstrahler ummantelt mit Sicherheitsglaskolben mit 2 Gewindebolzen M5x25 zur Montage Kabeldurchführung an der Gehäuseoberseite		
Maße	Länge	320 mm	
	Tiefe	60 mm	
	Höhe	31 mm	



8.1 MAßZEICHNUNG

Modell-Nr.	Art. Nr.	Leistung
29000/S	B 0705	400W

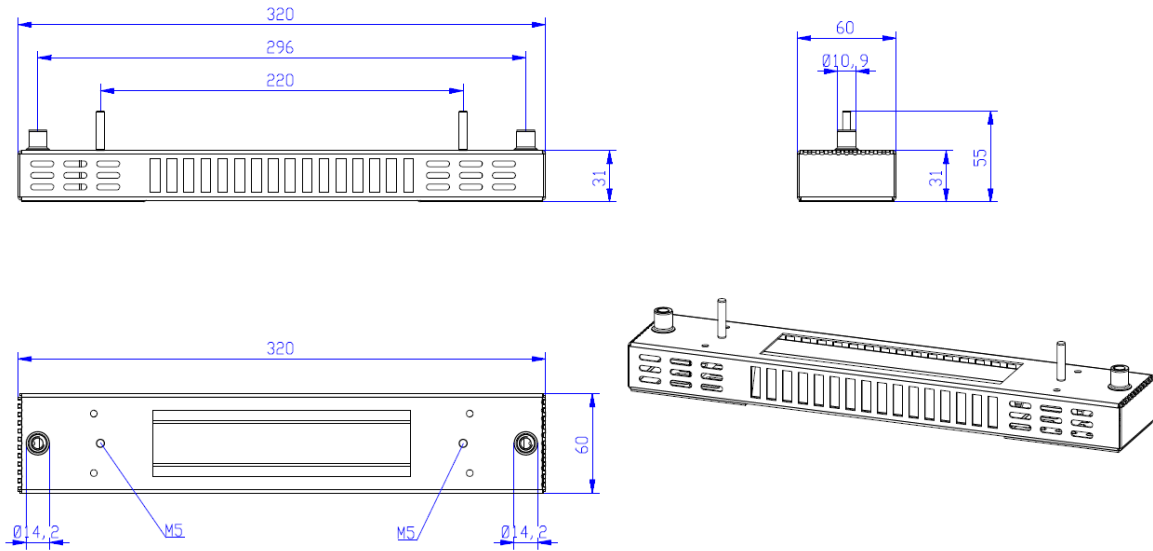

8.2 SCHALTBILD

Modell-Nr.	Art. Nr.	Leistung
29000/S	B 0705	400W

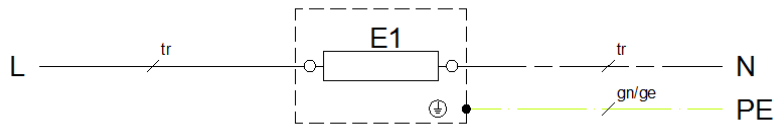

Legende:

E1 IRK-Halogen-Infrarot-Quarzstrahler

8.3 ERSATZTEILLISTE



	<p>Wartung und Reparatur des Gerätes darf nur ein autorisierter Fachmann nach den geltenden Sicherheitsbestimmungen vornehmen.</p> <p>Unsachgemäß ausgeführte Arbeiten gefährden Ihre Sicherheit!</p>
---	--

Ersatzteilliste Art. Nr. B 0705

Komponente	Bezeichnung
TB-026731	Fassungsschutz
TB-000365	Fassung
TB-000242	Abschirmblech
TB-000241	Strahlergehäuse
71,90,07	Schutzgitter 190x32 mm f.29000
71,50,35	IRK-Halogen-Infrarot-Quarzstrahler 400W, 230 V, mit Sicherheitsglaskolben



8.4 AUSTAUSCH DES IRK-HALOGEN-INFRAROT-QUARZSTRAHLER

	<p>Wartung und Reparatur des Gerätes darf nur ein autorisierter Fachmann nach den geltenden Sicherheitsbestimmungen vornehmen.</p> <p>Unsachgemäß ausgeführte Arbeiten gefährden Ihre Sicherheit!</p>
	<p>Bei sämtlichen Reinigungs-, Wartungs- und Reparaturarbeiten ist das Gerät vom Netz zu trennen und spannungsfrei zuschalten. Hierzu reicht es nicht aus, den Hauptschalter auszuschalten, sondern es muss der Netzstecker gezogen bzw. der Stromkreislauf spannungsfrei geschaltet werden. Die Spannungsfreiheit der Anlage ist vor Öffnen des Gerätes festzustellen und gegen Wiedereinschalten zu sichern.</p>
	<p>Beachten Sie unbedingt die schriftlichen Hinweise, die dem Ersatzteil IRK-Halogen-Infrarot-Quarzstrahler beiliegen!</p> <p>Fassen Sie nicht den IRK-Halogen-Infrarot-Quarzstrahler mit bloßen Händen an!</p>

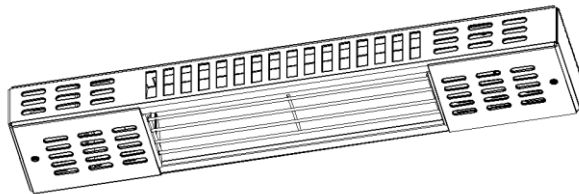



Zum Auswechseln des IRK-Halogen-Infrarot-Quarzstrahlers lösen Sie an der Unterseite des Gehäuses die zwei Schrauben.

Danach entfernen Sie die unteren Gehäuseteile mit Schutzgitter. Den defekten IRK-Halogen-Infrarot-Quarzstrahler in der Fassung etwas zur Seite schieben und dann entnehmen.

Den neuen IRK-Halogen-Infrarot-Quarzstrahler einsetzen. Danach das untere Gehäuseteil mit Schutzgitter wieder anschrauben.



9 ENTSORGUNG UND UMWELTHINWEISE

	<p>Für den Transport haben wir das Gerät durch die Verpackung gegen Beschädigung gesichert. Nach dem Auspacken entsorgen Sie bitte umweltfreundlich die Verpackungsteile.</p> <p>Alle Verpackungsmaterialien sind umweltverträglich, hundertprozentig wieder zu verwerten und wurden mit einem entsprechenden Symbol gekennzeichnet.</p>
	<p>Die Verpackungsmaterialien (Polyäthylenbeutel, Polystyrolstücke etc.) sind beim Auspacken von Kindern fernzuhalten.</p>

9.1 ENTSORGUNG DER VERPACKUNG

Die recyclingfähigen Materialien der Verpackung sollten den ortsüblichen Entsorgungsstellen sortiert zur Wiederverwertung zugeführt werden.

Bitte erfragen Sie bei der Gemeindeverwaltung die zuständige Entsorgungsstelle.

9.2 ENTSORGUNG DES GERÄTS

Machen Sie das Gerät vor der Entsorgung funktionsuntüchtig.

Stecker aus der Steckdose ziehen bzw. Anschluss vom Elektriker demontieren lassen, anschließend Netzkabel am Gerät abschneiden.

Dieses Produkt darf am Ende seiner Lebensdauer nicht über den normalen Haushaltsabfall entsorgt werden, sondern muss an einem Sammelpunkt für Recycling abgegeben werden. Das Symbol auf dem Produkt, der Gebrauchsanleitung oder der Verpackung weist darauf hin.

Die Werkstoffe sind gemäß ihrer Kennzeichnung wiederverwertbar. Mit der Wiederverwendung, der stofflichen Verwertung oder anderen Formen der Verwertung von Altgeräten leisten Sie einen wichtigen Beitrag zum Schutze unserer Umwelt.

Über die zuständige Recyclingstelle für die gebrauchten Geräte werden Sie von Ihrer Gemeindeverwaltung informiert.



10 GARANTIE UND SERVICE

10.1 GARANTIEBEDINGUNGEN

Eine Haftung und Gewährleistung des Herstellers ist ausgeschlossen wenn

- die Hinweise und Anweisungen der Betriebsanleitung nicht beachtet werden,
- das Produkt nicht bestimmungsgemäß verwendet wird,
- Umbauten und Funktionsänderungen durchgeführt werden,
- keine Original-Ersatzteile verwendet werden.

Folgende Verschleißteile sind von der Gewährleistung ausgenommen: IRK-Halogen-Infrarot-Quarzstrahler.

Sofern keine besonderen Garantiebedingungen aufgeführt sind, gilt gegenüber Kaufleuten für alle Produkte eine 12-monatige Gewährleistung (Näheres regelt Punkt 11 unserer AGB).

Die Garantie auf die Geräte ist eine Materialgarantie von einem Jahr. Das bedeutet, wir senden Ihnen im Falle eines Defekts das entsprechende Bauteil zu. Das defekte Teil ist binnen 2 Wochen an unsere Adresse zurückzuschicken. Ein Anspruch auf verdorbene Ware oder Folgeschäden, die nicht mit dem Gerät zu tun haben, können nicht geltend gemacht werden. Weitere Informationen zur Gewährleistung finden Sie in unseren AGBs oder erhalten Sie auf Anfrage.

Bei Geräten, die nicht aus unserer Fertigung stammen gelten die entsprechenden Garantiebedingungen des entsprechenden Herstellers. In der Regel gilt hier auch die Materialgarantie. Eine direkte Garantie von uns wird auf diese Artikel nicht gegeben.

10.2 SERVICE



WICHTIG

Damit unser Kundendienst Reparaturen sorgfältig vorbereiten und die entsprechenden Ersatzteile bereitstellen kann, benötigen wir bei Ihrer Kundendienstanforderung die folgenden Informationen:

1. Ihre genaue Anschrift (ggf. Anschrift Endkunde, Ansprechpartner)
2. Ihre Kontaktdaten wie Telefon-, Telefaxnummer und E-Mail-Adresse (ggf. auch Endkunde)
3. Wann kann der Kundendienst Sie besuchen?
4. Die genauen Gerätedaten (Typenschild und/oder Kaufbeleg zur Hand nehmen)
5. Kaufdatum
6. Die genau Beschreibung des Problems oder Ihres Service-Wunsches (ggf. Fotos des Schaden bzw. von den Einbaugegebenheiten)

Halten Sie bitte zusätzlich Ihren Kaufbeleg bereit. So helfen Sie uns, unnötigen Zeit- und Kostenaufwand zu vermeiden und auch für Sie effizienter zu arbeiten.



10.3 SERVICEADRESSE

Sie erreichen uns:

Montag bis Donnerstag von 7⁰⁰ Uhr bis 16⁰⁰ Uhr

Freitag von 7⁰⁰ Uhr bis 12¹⁵ Uhr

Außerhalb der Dienstzeiten teilen Sie uns Ihre Wünsche bitte per E-Mail oder Telefax mit.

Scholl Apparatebau GmbH & Co. KG

Zinhainer Weg 4

D-56470 Bad Marienberg

Telefon 0049 (0)2661/9868-10

Telefax 0049 (0)2661/9868-38 (Service)

E-Mail service@scholl-gastro.de

